

ALISON "DARK BROWN" OUTDOOR

DESIGN RODOLFO DORDONI WITH ROBERTO MINOTTI



Struttura: in legno 120x35 mm realizzata in iroko massello stabilizzato in forni di essiccazione. Controtelaio in metallo verniciato per esterno.

Preparazione della struttura: lavorazione eseguita su macchina a controllo numerico, assemblaggio a 45° con incastri e rifiniture a mano. L'iroko viene tinto color Dark Brown e successivamente trattato con vernice protettiva ad alta resistenza ai raggi UV e agli agenti atmosferici, con un livello di brillantezza di 35 gloss.

Cinghie: cinghie elastiche per esterni intrecciate, in gomma sintetica e polipropilene, resistenti ai raggi UV.

Cuscineria: cuscini sedile, schienale e braccioli in poliuretano espanso ad alta resilienza e fibra idrorepellente ecocompatibile. Al fine di migliorare la protezione delle imbottiture di cuscini schienale, cuscini seduta e braccioli, da acqua e umidità, tutti i cuscini sono rivestiti con una fodera in poliestere con trattamento idrorepellente. Tutti gli accessori utilizzati per la confezione - cerniere, filo - sono idrorepellenti e pertanto idonei all'utilizzo outdoor.

Sfoderabilità: il rivestimento dei cuscini è completamente sfoderabile.

Base: appoggio a terra tramite blocco di alluminio anodizzato color Dark Brown, inserito in fresata nel legno massello e con gommino protettivo.

N.B.: il legno iroko è un materiale naturale e quindi non presenta necessariamente venature e colore uniformi, pertanto è possibile trovare venature o sfumature di colore non perfettamente omogenee; questo non è un difetto, bensì un pregio del legno massello. Il legno iroko può subire variazioni nelle tonalità del colore.

Rain Cover optional: realizzata in gommato su poliestere 150/300. Nella miscela in PVC sono stati aggiunti additivi volti a migliorarne la funzione protettiva: anti-UV per esposizione all'azione diretta del sole, antimicotica, antibatterica, antiacaro e autoestingente. Per la pulizia, evitare l'impiego di detersivi aggressivi anche di uso comune. Si consiglia vivamente di utilizzare il più possibile - non unicamente nei mesi invernali - le fodere Rain Cover, per conservare i prodotti della Lifescape Collection in buona condizione. Nonostante l'impiego di materiali e di lavorazioni accuratamente scelti per le loro proprietà e prestazioni in ambienti esterni, si ricorda che l'azione degli agenti atmosferici può modificare sensibilmente lo stato originale degli arredi.

Structure: wood, 120x35 mm, made of solid kiln-dried iroko. Counterframe in metal painted for outdoor use.

Structure preparation: processed using computer controlled machines, 45° assembly, interlocking joints are assembled and finished by hand. The iroko is stained in a Dark Brown color and then treated with protective paint to lend high resistance to sunlight, weather and features a 35 level gloss finish.

Straps: woven elastic straps for outdoor use in synthetic rubber and polypropylene is UV resistant.

Cushions: seat, backrest cushions and armrests in high resilience polyurethane foam and eco-friendly water-proof fiber. To improve the level of protection from water and moisture for the padding in the seat cushions, backrest cushions and armrests, all the cushions are covered in a water-repellent polyester fabric. All the accessories used in their manufacture - zippers, thread - are water-proof and suitable for outdoor use.

Covers: cushion covers are completely removable.

Base: Dark Brown anodized aluminum block, inserted via milled groove in the solid wood, with protective rubber pad.

N.B.: iroko is a natural material and therefore does not always have uniform grain and color, so it is possible to find grain or gradations of color that are not all the same; this is not a defect but rather a valuable asset of solid wood. Iroko wood may be subject to changes in color.

Rain Cover optional: rubberized 150-300 polyester. The PVC contains additives that provide more protection: anti-UV for exposure to direct sunlight, anti-fungal, anti-bacterial, anti-mite and self-extinguishing. Avoid the use of aggressive cleaning agents, even commonly used detergents. It is highly recommended to make maximum use of the Rain Covers - not only during the winter months - to keep the Lifescape Collection in good condition. Although the materials and processing methods have been carefully chosen for their properties and performance in outdoor environments, weather conditions can significantly alter the original state of the furniture.

Gestell: Holz 120x35 mm aus massivem, im Trockenofen stabilisiertem Iroko. Tragender Rahmen aus Metall mit Speziallack für den Außenbereich.

Aufbereitung des Gestells: Bearbeitung mit numerisch gesteuerten Maschinen, Montage im 45° Winkel mit handgearbeiteten Nuten und Endbearbeitungen. Das Irokoholz wird dunkelbraun gefärbt und dann mit einem Schutzlack überzogen, der hohe Resistenz gegen UV-Strahlen und Witterungseinflüsse garantiert und einen Glanzwert von 35 Gloss besitzt.

Riemen: Elastisches Riemengeflecht für den Außenbereich aus Kunstgummi und Polypropylen, resistent gegen UV-Strahlungen.

Kissen: Sitzkissen, sowie die Kissen von Rücken- und Armlehne aus hochelastischem Polyurethanschaum und umweltschonender, wasserabweisender Faser. Um der Polsterung von den Sitz- Rücken- und Armlehnenkissen einen besseren Schutz gegen Wasser und Feuchtigkeit zu garantieren, sind alle Kissen mit einem wasserabstoßenden Polyesterbezug bezogen. Alle bei der Anfertigung benutzten Accessoires - Reißverschlüsse, Nähfäden - sind wasserabstoßend, eignen sich also für den Außenbereich.

Abziehbarkeit: Die Kissenbezüge sind alle komplett abziehbar.

Grundgestell: Bodenaufgabe mit einem Block aus dunkelbraun eloxiertem Aluminium, der im Fräsverfahren in das massive Holz eingelassen wird, mit Gleitschutz aus Gummi.

N.B.: Iroko ist ein Naturholz, Farbtonungen und Aderungen sind nicht unbedingt gleichförmig, es können also unterschiedliche Aderungen und Farbnuancen festgestellt werden; das sind keine Materialfehler, sondern ein Qualitätszeichen des massiven Naturholzes. Das Irokoholz kann variierende Farbtonungen aufweisen.

Optionales Rain Cover: aus gummibeschichtetem Polyester 150/300. Die PVC Mischung wurde mit einigen Zusätzen zur Verbesserung des Schutzes gegen UV-Strahlen bei direkter Sonneneinstrahlung, Pilz-, Bakterien- und Milbenbefall angereichert, das Material ist selbstlöschend. Zum Säubern benutzen Sie bitte keine aggressiven Reinigungsmittel, auch nicht die normalerweise üblichen. Es wird empfohlen, die Abdeckhauben so oft wie möglich und nicht nur in den Wintermonaten einzusetzen, um den guten Zustand der Produkte der Lifescape Collection beizubehalten. Es wurden nur aufgrund ihrer guten Eigenschaften und ihrer Beanspruchungsfähigkeit in Außenbereichen ausgewählte Materialien und Verarbeitungen eingesetzt, dennoch kann der originale Zustand der Möbel durch das Wetter empfindlich beeinflusst werden.

Structure : en bois 120x35 mm réalisée en iroko massif stabilisé par dessiccation au four. Contrechâssis en métal peint pour extérieur.

Préparation de la structure : fabrication réalisée sur machine à commande numérique, assemblage à 45° avec encastres et finitions à la main. L'iroko est teint couleur Dark Brown puis traité avec un vernis protecteur à haute résistance aux rayons UV et aux agents atmosphériques, ayant un degré de brillante de 35 unités.

Sangles : sangles élastiques pour extérieur enchevêtrées, en gomme synthétique et polypropylène, résistantes aux rayons UV.

Coussins : coussins de l'assise, du dossier et accoudoirs en polyuréthane expansé à haute résilience et fibre hydrofuge éco compatible. Afin d'améliorer la protection des rembourrages des coussins du dossier, des coussins de l'assise et des accoudoirs contre l'eau et l'humidité, tous les coussins sont recouverts d'une housse en polyester traitée hydrofuge. Tous les accessoires utilisés pour la confection - fermetures à glissière, fil - sont hydrofuges et par conséquent adaptés à l'utilisation en extérieur.

Déhoussage : le revêtement des coussins est entièrement déhoussable.

Base : appui au sol par bloc d'aluminium anodisé couleur Dark Brown, introduit dans le bois massif par fraisage, et patins de protection.

N.B. : le bois d'iroko est un matériau naturel et ne présente pas nécessairement de veineure ni de couleurs uniformes, il est par conséquent possible de trouver des veineures ou des dégradés de couleur non parfaitement homogènes ; cela ne doit pas être considéré comme un défaut, mais plutôt comme une qualité du bois massif. Le bois d'iroko peut subir des variations dans les tons de couleur.

Rain Cover optionnel : réalisé en gomme sur polyester 150/300. Dans le mélange en PVC ont été ajoutés des additifs visant à en améliorer la fonction de protection : anti-UV pour l'exposition à l'action directe du soleil, antimicrobienne, antibactérienne, anti-acariens et auto-éteignant. Pour le nettoyage, éviter l'utilisation de détergents agressifs même d'usage courant. Il est vivement conseillé d'utiliser le plus possible - non seulement pendant les mois d'hiver - les housses Rain Cover afin de garder les articles de la Lifescape Collection en bon état. Malgré l'utilisation de matériaux et de techniques de fabrication soigneusement choisis pour leurs caractéristiques et leurs prestations à l'extérieur, ne pas oublier que l'action des agents atmosphériques peut sensiblement modifier l'état d'origine du mobilier.

FINITURA STRUTTURA STRUCTURE FINISH

IROKO

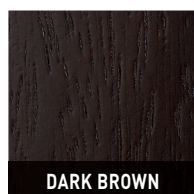

DARK BROWN

FINITURA PIANO TAVOLINO COFFEE TABLE TOP FINISH

CORIAN®



ELEGANT GREY

POLTRONA | ARMCHAIR

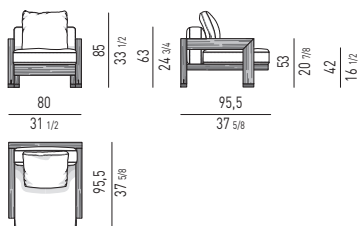

DIVANI COMPOSTI | COMPOSED SOFAS

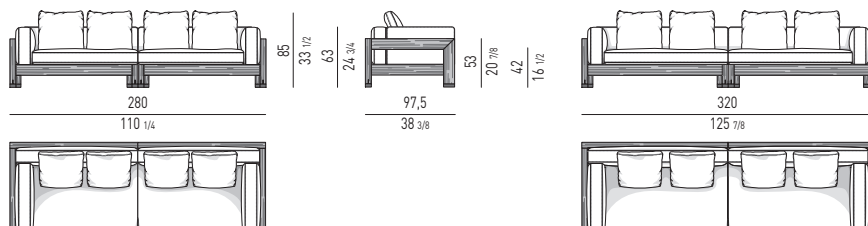

ELEMENTI TERMINALI | ELEMENTS WITH 1 ARMREST

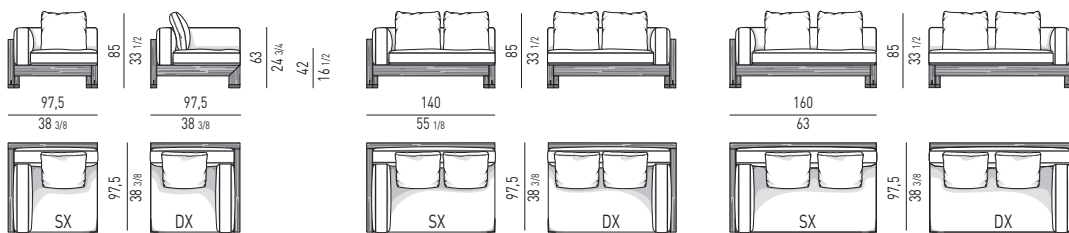

ELEMENTO CENTRALE | CENTRAL ELEMENT

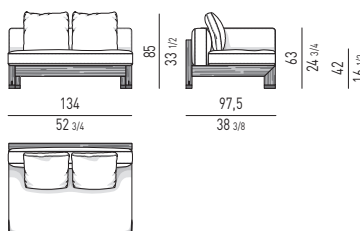

ELEMENTO ANGOLARE | CORNER ELEMENT

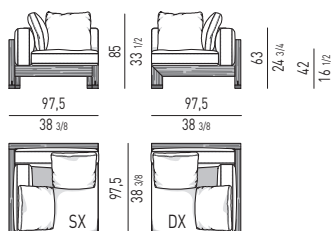

DIVANO CHAISE-LONGUE | CHAISE-LONGUE SOFA

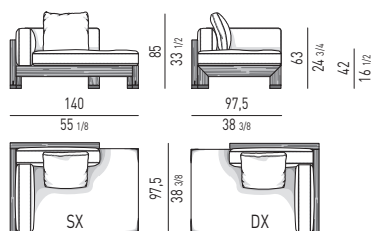

COUCH

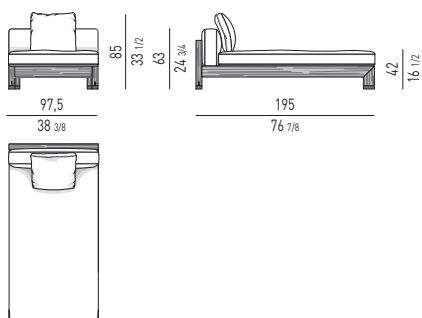

POUF

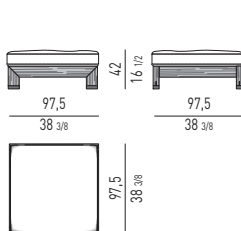

TAVOLINO | COFFEE TABLE

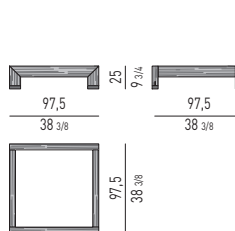

CUSCINO OPTIONAL "ALISON DARK BROWN" | "ALISON DARK BROWN" OPTIONAL CUSHION

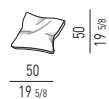

OPTIONAL "RAIN COVER" | "OPTIONAL RAIN COVER"



Disponibile per ogni elemento
Available for each element